

ASUS®

VU249HFI シリーズ

液晶ディスプレイ

ユーザーガイド

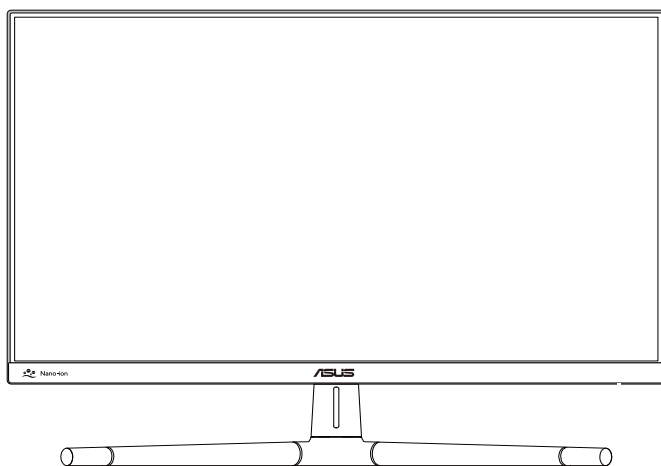

HDMI™
HIGH-DEFINITION MULTIMEDIA INTERFACE

初版

2024年9月

Copyright © 2024 ASUSTeK COMPUTER INC.無断複写、転載を禁じます。

購入者によるバックアップの場合を除き、ASUSTeK COMPUTER INC. (以下「ASUS社」)からの文書による明示的な許諾を得ることなく、本マニュアルに記載された製品およびソフトウェアを含む本マニュアルのいかなる部分も、いかなる形態または方法によっても無断で複製、送信、複写、情報検索システムへの保管、翻訳することは禁止されています。

以下の場合、製品保証やサービスを受けることができません。(1) 製品に対し、ASUS社によって文書により認定された以外の修理、改造、改変がおこなわれた場合。(2) 製品のシリアル番号が傷ついたり失われたりしている場合。

ASUS社は本書を「現状のまま」提供するものであり、市販性、特定目的との適合性に関する黙示の保証または条件を含む(ただし必ずしもこれらに限定されない)明示または暗示の保証を一切いたしません。ASUS社、同社の責任者、従業員、代理人は、本書の記述や本製品の不具合から損害が生じる可能性について報告を受けていたとしても、いかなる間接的、直接的、偶発的、二次的な損害(利益の損失、取引上の損失、データの損失、業務の中断などを含む)に対し責任を負わないものとします。

本書の製品仕様や情報は参照のみを目的として提供されるもので、随時、予告なく変更される場合があります。ASUS社による確約として解釈されるものではありません。本書に記載された製品およびソフトウェアを含む、本書の内容に不具合や誤りがあったとしても、ASUS社は一切責任を負いません。

本書に記述のある製品名および商号は、各社の所有する登録商標または著作権である場合があります。本書ではこれら特定および説明のために使用しており、それらを侵害する意図はありません。

目次

| | |
|--------------------------------------|------|
| 目次..... | iii |
| 通知..... | iv |
| TCO認定..... | vi |
| 安全上の注意..... | vii |
| 留意点とお手入れについて..... | viii |
| 回収サービス..... | ix |
| EUエネルギーラベルの製品情報..... | ix |
| 第1章： 製品紹介 | |
| 1.1 ようこそ！..... | 1-1 |
| 1.2 本パッケージの内容..... | 1-1 |
| 1.3 ディスプレイ各部の説明..... | 1-2 |
| 1.3.1 前面図..... | 1-2 |
| 1.3.2 背面図..... | 1-4 |
| 第2章： セットアップ | |
| 2.1 ディスプレイアーム/ベースの組み立て..... | 2-1 |
| 2.2 アーム/ベースの取り外し（VESAウォールマウント用）..... | 2-2 |
| 2.3 ディスプレイの調整..... | 2-3 |
| 2.4 ケーブル接続..... | 2-4 |
| 2.5 ディスプレイの電源を入れる..... | 2-4 |
| 第3章： 全般的な説明 | |
| 3.1 画面（OSD）メニュー..... | 3-1 |
| 3.1.1 設定方法..... | 3-1 |
| 3.1.2 OSD機能の概要..... | 3-2 |
| 3.2 仕様概要..... | 3-10 |
| 3.3 外形寸法..... | 3-12 |
| 3.4 トラブルシューティング（FAQ）..... | 3-13 |
| 3.5 サポートされる動作モード..... | 3-14 |

通知

FCC(米国連邦通信委員会)規定の適合宣言

本装置は、FCC 規則パート 15 に準拠しています。操作は次の 2 つの条件の対象となります。

- 本装置は有害な電波障害を引き起こすとは限らないこと。
- 本装置は、誤動作を引き起こしうる電波障害を含め、いかなる電波障害も容認しなければならないこと。

本装置は、FCC規定第15部によるクラスBデジタル装置の規制に準拠することが試験により確認されています。これらの制限は、住宅に設置する際、有害な干渉を防止する適切な保護を提供するように設計されています。本装置は無線周波エネルギーを生成、使用し、放射しうするため、説明書の記載どおりに設置、使用しない場合には、無線通信に有害な電波障害を引き起こす可能性があります。ただし、特定の設置条件で干渉が発生しないという保証はありません。本装置の電源のオン/オフを切り替えることにより、本装置が無線またはテレビの受信に有害な電波障害を引き起こしていることが確認された場合は、電波障害を修正するために次の対処方法のうちいくつかをお試しください。

- 受信アンテナの向きや位置を変える。
- 本装置を受信機から離す。
- 受信機が接続されている回路とは別の回路にコンセントを接続する。
- 販売店または無線機/テレビの専門技術者に問い合わせる。



FCC 規制への準拠を保証するために、モニターをグラフィックスカードに接続するためにシールドケーブルを使用する必要があります。準拠の責任者から明示的に承認されていない変更または改変を本装置に行くと、本装置を操作するユーザーの権限が無効になることがあります。

ENERGY STAR適合製品



ENERGY STARとは、米国環境保護庁と米国エネルギー省の共同プログラムであり、エネルギー効率の高い製品と実践を通じて、私たち全員がお金を節約し、環境を保護できるよう支援しています。

ENERGY STARロゴのあるすべてのASUS製品はENERGY STAR規格に準拠しており、電源管理機能はデフォルトで有効になっています。ユーザーが10分または30分間操作を行わないと、ディスプレイとコンピュータは自動的にスリープ状態に設定されます。コンピュータをスリープ解除するには、マウスをクリックするか、キーボードの任意のキーを押します。電源管理とその環境へのメリットの詳細については、<http://www.energystar.gov/powermanagement>をご覧ください。また、ENERGY STAR共同プログラムの詳細については、<http://www.energystar.gov>をご覧ください。



注: Energy Starは、FreeDOSおよびLinuxベースのオペレーティングシステムではサポートされていません。

カナダ通信省規制の適合宣言

本デジタル装置は、カナダ通信省の電波障害規制で規定されている、デジタル装置からの電波ノイズ放射に関するクラスB制限を超えません。

本クラスBデジタル装置は、カナダのICES-003に準拠しています。

本クラス B デジタル装置は、カナダの妨害装置規則のすべての要件を満たしています。

Cet appareil numérique de la classe B respecte toutes les exigences du Règlement sur le matériel brouiller du Canada.



ソフトウェア低青色光コンプライアンス

ASUSは、「画像/ブルーライト低減」が最大に設定されている場合、すべてのモデルにSW LBLに合格することを要求します。

以下を参照し、眼の緊張を緩和してください。

- 長時間作業する場合、時々、ディスプレイから離れる必要があります:1時間コンピュータで連続して作業したら、短い休み(5分以上)を取ることが推奨されます。短い休み時間を頻繁に取ることは、長い休み時間を1回取ることより効果があります。
- 眼の緊張と乾きを最小限に抑えるために、ときどき遠くの物体を見つめて眼を休めてください。
- 眼の運動は眼の緊張緩和に役立ちます。次の運動を頻繁に行ってください。眼の疲れが取れない場合、医師にご相談ください。眼の運動: (1) 上下に繰り返し視点を移動します。(2) ゆっくり眼を回します。(3) 視線を斜めに動かします。
- 高エネルギーのブルーライトは、眼精疲労やAMD(加齢黄斑変性)を引き起こす可能性があります。ブルーライト低減は有害なブルーライトを最大70%減らし、コンピュータビジョン症候群(CVS)予防になります。

ブルーライトフィルターは最大に設定されています。TÜV Rheinlandの低ブルーライトソフトウェアソリューション認証に準拠しています。

フリッカーフリー技術

ディスプレイはフリッカーフリー技術を採用しており、目に見えるちらつきをなくし、快適な視聴体験をもたらす、ユーザーの目の疲れや疲労を軽減します。

TCO認定

A third-party certification according to ISO 14024



Toward sustainable IT products



Say hello to a more sustainable product

IT products are associated with a wide range of sustainability risks throughout their life cycle. Human rights violations are common in the factories. Harmful substances are used both in products and their manufacture. Products can often have a short lifespan because of poor ergonomics, low quality and when they are not able to be repaired or upgraded.

This product is a better choice. It meets all the criteria in TCO Certified, the world's most comprehensive sustainability certification for IT products. Thank you for making a responsible product choice, that help drive progress towards a more sustainable future!

Criteria in TCO Certified have a life-cycle perspective and balance environmental and social responsibility. Conformity is verified by independent and approved verifiers that specialize in IT products, social responsibility or other sustainability issues. Verification is done both before and after the certificate is issued, covering the entire validity period. The process also includes ensuring that corrective actions are implemented in all cases of factory non-conformities. And last but not least, to make sure that the certification and independent verification is accurate, both TCO Certified and the verifiers are reviewed regularly.

Want to know more?

Read information about TCO Certified, full criteria documents, news and updates at [tcocertified.com](https://www.tcocertified.com). On the website you'll also find our Product Finder, which presents a complete, searchable listing of certified products.

安全上の注意

- ディスプレイのセットアップをおこなう前に、本製品に付属しているすべての説明書をよくお読みください。
- 火事や感電の危険を予防するため、ディスプレイを雨や湿気にさらさないでください。
- ディスプレイのキャビネットは決して開けないでください。ディスプレイ内部には危険な高電圧が通っており、重症を負う恐れがあります。
- 電源供給部が破損した場合は、ご自分で修理を試みないでください。その場合、正規のサービス技師または販売店にお問い合わせください。
- 本製品をご使用になる前に、すべてのケーブルが正しく接続されており電源コードが損傷していないことをご確認ください。何らかの損傷を発見した場合は、ただちにお買い上げ店までご連絡ください。
- キャビネット背面または上部にある細長い隙間および開口部は通気孔です。これらの穴をふさがないでください。適度な通気を確保していない状態で、本製品をラジエータや熱源のそばまたは上に置かないでください。
- ディスプレイの稼動には、ラベルに表示されたタイプの電源のみをご使用ください。ご家庭の電源タイプが不明な場合は、お買い上げ店または地域の電力会社までお問い合わせください。
- お住まいの地域の電力標準に従って、適切な電源プラグをご使用ください。
- OAタップや延長コードに過度の電流負荷をかけないでください。過重電流は感電を引き起こす恐れがあります。
- 埃、湿気、高温や低温を避けてください。ディスプレイを水がかかるとの恐れのある場所に置かないでください。また、ディスプレイは安定した平面に置いてください。
- 雷雨時、または長期にわたって使用しない場合は、装置の電源コードを抜いてください。これは、電力サージによる損傷からディスプレイを守るためです。
- ディスプレイのキャビネット開口部に、異物を押し込んだり液体をこぼしたりしないでください。
- 万全の動作を保証するため、本ディスプレイは100-240V ACと記され正しく構成されたレセプタクルを持つ、ULリスト記載のコンピュータでのみご使用ください。
- アース接続のあるコンセントに接続された電源コードを使用してください。
- ディスプレイに技術的な問題が発生した場合は、正規のサービス技師または販売店にお問い合わせください。
- ボリューム制御とイコライザーを中央位置以外の設定に調整すると、イヤホン/ヘッドホンの出力電圧が上昇し、音圧レベルが上昇する場合があります。
- 「重要: 本製品付属のACアダプターおよび/または電源コード以外で本機に電力を供給しないでください。
- 付属のACアダプターおよび/または電源コードを他の製品に使用しないでください。故障、事故の原因となります。」



車輪付きのゴミ箱に×を付けたこの記号は、製品(電気、電子機器、水銀含有ボタン電池)を一般廃棄物入れるべきではないことを示しています。電子製品の廃棄に関する地域の規制を確認してください。

AEEE yönetmeliğine uygundur

留意点とお手入れについて

- ディスプレイを持ち上げたり移動したりする際は、あらかじめケーブルや電源コードを抜いておくことをお勧めします。ディスプレイを設置する際は、正しいやり方で持ち上げてください。ディスプレイを持ち上げたり持ち運んだりする際は、本体の縁をつかむようにしてください。スタンドやコードでディスプレイを持ち上げないでください。
- お手入れ方法。ディスプレイをオフにし、電源コードを抜きます。ディスプレイ表面を、汚れのない柔らかい布で拭きます。頑固な汚れには中性クリーナーで湿らせた柔らかい布をお使いください。
- アルコールやアセトン入りのクリーナーは使用しないでください。モニター用クリーナーをご使用ください。クリーナーを画面に直接吹き付けることは絶対にしないでください。クリーナー液がたれてディスプレイ内部に入り込むと、感電を引き起こす恐れがあります。

以下の症状は、ディスプレイの正常な状態です。

- 使用するデスクトップのパターンによっては、画面上の若干の輝度ムラを見られる場合があります。
- 同じ画像が何時間にも渡って表示され続けると、別の画像に変えた後でも前の画像の残像が残る場合があります。この場合、画面はゆっくり回復していきます。または電源をオフにして数時間すると直ります。
- 画面が真っ黒になったりフラッシュしたり、あるいは動作しなくなった場合は、販売店またはサービスセンターに修理を依頼してください。画面をご自分で修理しないでください。

本マニュアルのルール



警告：作業をおこなう上で、怪我の発生を防ぐための注意事項です。



注意：作業をおこなう上で、部品の損傷を防ぐための注意事項です。



重要：作業をおこなう際に従うべき注意事項です。



注：作業にあたってのヒントや補足情報です。

本書に記載された以外の情報を閲覧するには

追加情報や、製品およびソフトウェアのアップデートについては、以下の情報元を参照してください。

1. ASUS社ホームページ

ASUS社ホームページでは、世界中に向けてASUS社のハードウェアおよびソフトウェア製品の最新情報を提供しています。<http://www.asus.com>を参照してください。

2. オプション文書

お買い上げの製品/パッケージには、販売業者によって追加されたオプション文書が同梱されている場合があります。これらの文書は標準パッケージの一部ではありません。

3. リッカーについて

https://www.asus.com/Microsite/display/eye_care_technology/

回収サービス

ASUSリサイクルおよび回収プログラムは、環境を保護するための最高水準に対するコミットメントからもたらされています。ASUSはお客様が当社製品、バッテリーおよびその他の部品、さらには梱包材料を責任を持ってリサイクルするためのソリューションを提供していると信じています。

異なる地域での詳細なリサイクル情報については、<http://csr.asus.com/english/Takeback.htm>にアクセスしてください。

EUエネルギーラベルの製品情報



VU249HFI

1.1 ようこそ!

ASUS® 液晶ディスプレイをお買い上げいただき、誠にありがとうございます。

ASUS社の最新型ワイド画面液晶ディスプレイは、より広く、より明るく、非常に鮮明なディスプレイに加え、便利な機能を搭載しています。

これらの機能により、ディスプレイがお届けする便利で快適なビジュアル体験をお楽しみいただけます。

1.2 本パッケージの内容

お手元のパッケージに、以下のものが入っていることを確認してください。

- ✓ 液晶ディスプレイ
- ✓ モニターアーム
- ✓ ディスプレイベース
- ✓ クイックスタートガイド
- ✓ 保証カード
- ✓ 電源コード
- ✓ HDMIケーブル
- ✓ L型ドライバー (オプション)
- ✓ ネジ 5 本



上記アイテムが損傷したり紛失した場合は、ただちに販売店までご連絡ください。



電源コードまたは接続ケーブルを交換する必要がある場合は、ASUSカスタマーサービスにお問い合わせください。

1.3 ディスプレイ各部の説明

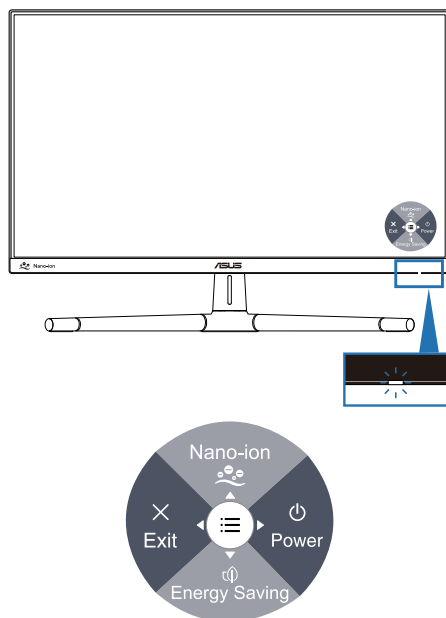

1.3.1 前面図



1. 電源 (5 ウェイ) ボタン/電源インジケータ
 - モニターのオン/オフを切り替えます。
 - ボタンを押して右に移動すると、モニターがシャットダウンされます。
 - 電源インジケータの色は、下の表のように定義されています。

| 状態 | 説明 |
|----|----------|
| 白 | オン |
| 黄色 | スタンバイモード |
| オフ | オフ |

2. ショートカット1
 - OSD がオフのときに 5 ウェイボタンを押すと、OSD メニューが表示されます。
 - デフォルト：Nano-ion
 - ホットキー機能を変更するには、[ショートカット] > [ショートカット1]メニューに移動します。

3.  ショートカット 2
 - OSD がオフのときに 5 ウェイボタンを押すと、OSD メニューが表示されます。
 - デフォルト：省電力ホットキー
 - ホットキー機能を変更するには、[ショートカット] > [ショートカット2]メニューに移動します。
4.  終了 (5 ウェイ) ボタン：
 - OSD がオフのときにこのボタンを押すと、OSDメニューが表示されます。
 - OSDメニューを終了します。
5.  メニュー (5 ウェイ) ボタン：
 - OSD がオフのときにこのボタンを押すと、OSDメニューが表示されます。このボタンをもう一度押すと、OSDメインメニューに入ります。
 - 選択したOSDメニュー項目を実行します。
 - 値を増やす/減らすか、選択を上/下/左/右に動かします。

1.3.2 背面図

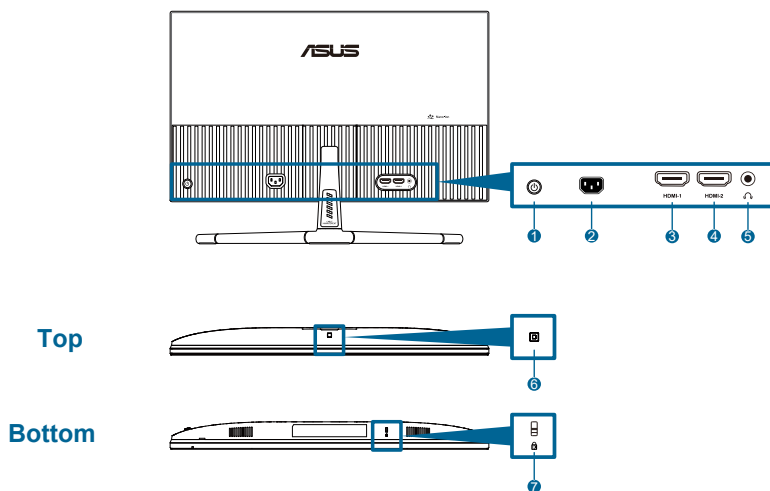

1. メニュー (5 ウェイ) ボタン。
2. AC入力ポート: このポートは電源コードを接続する際に使用します。
3. HDMI-1ポート: このポートはHDMI互換デバイスを接続する際に使用します。
4. HDMI-2ポート: このポートはHDMI互換デバイスを接続する際に使用します。
5. イヤホン端子: このポートは、HDMIケーブルが接続されている場合にのみ使用できます。
6. 環境効果センサー: 環境効果を設定します。
7. ケンジントンロックスロット。



2.1 ディスプレイアーム/ベースの組み立て

ディスプレイベースの組み立て:

1. モニターの前面を下にしてテーブルの上に置き、VESA カバーを持ち上げます。
2. 4本のネジを使用して、スタンドアセンブリのアームヒンジをモニター背面のコンパートメントに配置します。
3. ベースをアームにネジで取り付けます。
4. 溝が一直線上に一致していることを確認して、ネジをロックします。
5. VESA カバーを組み立てます。



ディスプレイの損傷を防ぐために、設置する台に柔らかい布を敷いておくことをお勧めします。

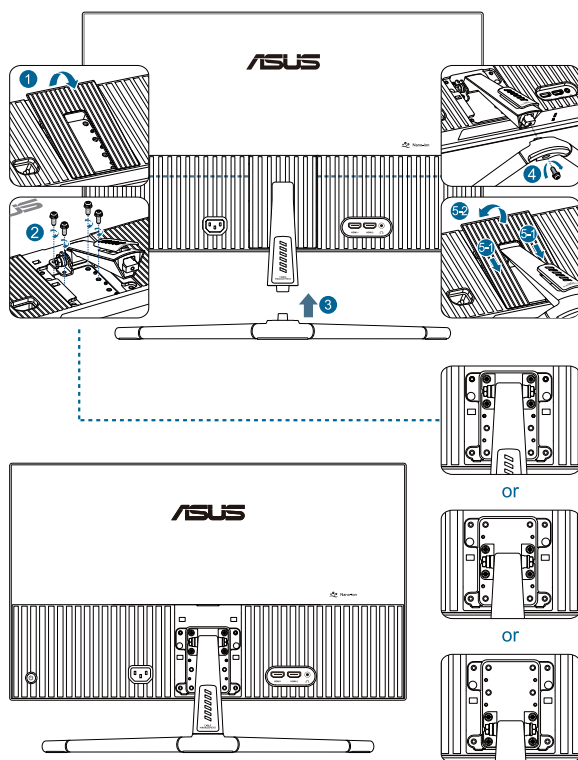

ベースのネジサイズ: M4 x 12 mm。

2.2 アーム/ベースの取り外し(VESAウォールマウント用)

当ディスプレイの取り外し可能アーム/ベースは、VESAウォールマウント専用に設計されたものです。

アーム/ベースの取り外し：

1. モニターの前面を下にしてテーブルの上に置き、VESA カバーを持ち上げます。
2. ドライバーを使用して、ベースにあるネジを取り外します。
3. ベースを取り外します。
4. ヒンジのネジを外し、ヒンジを取り外します。
5. VESA カバーを組み立てます。

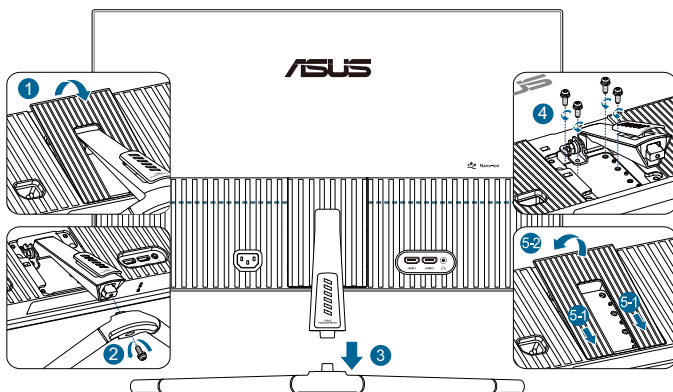

ディスプレイの損傷を防ぐために、設置する台に柔らかい布を敷いておくことをお勧めします。



- VESAウォールマウントキット(75 x 75 mm)は別売りです。
- UL/CSA/GSリストに記載された、最小重量/耐荷重能力が 22.7 kg (50 ポンド) 以上(ネジサイズ:M4 x 12 mm)のウォールマウントブラケットのみをご使用ください。

2.3 ディスプレイの調整

- 快適にご使用いただくために、ディスプレイに向かったときに画面がよく見える角度に調節しておくことをお勧めします。
- 角度を変える際は、ディスプレイが落ちないようにスタンド部を押さえながらおこなってください。
- 推奨調整角度は $+20^{\circ}$ ~ -5° です。

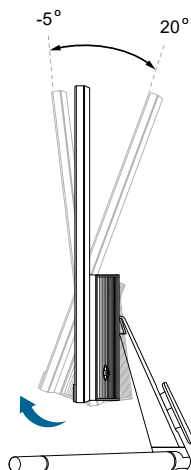

視角を調整する間ディスプレイが微かに振動するのは異常なことではありません。

2.4 ケーブル接続

次の手順に従ってケーブルを接続します：

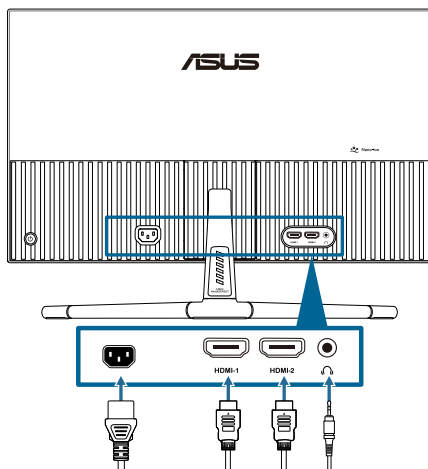

- **電源コードを接続する：**電源コードの一端をディスプレイのAC入力ポートにしかりと接続し、もう一方の端を壁のコンセントに接続します。
- **HDMIケーブルを接続するには：**
 - a. HDMIケーブルの一方の端をモニターのHDMIジャックに接続します。
 - b. HDMIケーブルのもう一方の端をデバイスのHDMIジャックに接続します。
- **イヤホンを使用するには：**HDMI信号が供給されている場合は、プラグタイプの端をディスプレイのイヤホン端子に接続します。





これらのケーブルが接続されている場合、メニューの「信号」項目からご希望の信号を選択することができます。



電源コードまたは接続ケーブルを交換する必要がある場合は、ASUSカスタマーサービスにお問い合わせください。

2.5 ディスプレイの電源を入れる

電源ボタン  を押します。電源ボタンの位置については、1-2 ページを参照してください。電源インジケータ  が白く点灯し、ディスプレイがオンであることを示します。

3.1 画面 (OSD) メニュー

3.1.1 設定方法



1. 5 ウェイボタンを押して OSD メニューを表示します。
2. ≡メニューボタンを押して OSD メニューを開きます。
3. 画面に表示されている 5 ウェイボタンを押して、機能間を移動します。目的の機能を強調表示し、もう一度押すと有効になります。選択した機能にサブメニューがある場合は、ボタンを上下に動かしてサブメニュー機能間を移動します。目的のサブメニュー機能を強調表示し、それを押して有効にします。
4. 5 ウェイボタンを上下に動かすと、選択した機能の設定を変更できます。
5. OSD メニューを終了して保存するには、OSD メニューが消えるまで 5 ウェイボタンを繰り返し左に動かします。他の機能を調節するには、手順 1 ～ 4 を繰り返します。

3.1.2 OSD機能の概要

1. Splendid

この機能には 8 のサブ機能があり、お好みに応じて選択することができます。各モードにはリセットオプションがあり、設定の変更内容を維持するか、プリセットモードに戻るかを選択できます。



- **標準モード:** Splendid 画質向上機能を使用したドキュメント編集に最適です。



標準モードはEnergy Star®要件を満たしています。

- **sRGB モード:** パソコンから写真やグラフィックを表示するのに最適です。
- **シーンモード:** Splendid 画質向上機能を使用した風景写真の表示に最適です。
- **シアターモード:** Splendid 画質向上機能を使用した映画に最適です。
- **ゲームモード:** Splendid 画質向上機能を使用したゲームプレイに最適です。
- **夜景モード:** Splendid 画質向上機能を使用した暗いシーンのゲームや映画に最適です。
- **読み取りモード:** これは読書に最良の選択です。
- **暗室モード:** これは、弱い周囲光環境に最良の選択です。



- 標準モードでは、彩度、鮮明度、ASCR 機能はユーザーによる設定変更ができません。
- sRGB モードでは、明るさ、コントラスト、彩度、カラー、鮮明度、ASCR 機能はユーザーによる設定変更ができません。
- 読み取りモードでは、コントラスト、彩度、カラー、ASCR 機能はユーザーによる設定変更ができません。"

2. Eye Care

この機能では、目をより良く保護するために設定を調整できます。



- **ブルーライト低減:** この機能では、ブルーライト低減を 0 ～ 最大に調整できます。
 - * **0:** 変化なし。
 - * **最大:** レベルが高ければ、散乱するブルーライトが減少します。ブルーライト低減が有効になると、標準モードの初期設定が自動的にインポートされます。最大レベルにしなが、明るさをユーザー側で設定できます。最大は最適化された設定です。ユーザーは明るさ機能を設定できません。



この機能を有効にするには、次の操作を行う必要があります: 環境効果をオフにします。



以下を参照し、眼の緊張を緩和してください。

- 長時間作業している場合、しばらくの間、ディスプレイから離れてください。1 時間コンピュータで連続して作業したら、短い休み (5 分以上) を取ることが推奨されます。短い休み時間を頻繁に取ることは、長い休み時間を 1 回取ることより効果があります。
- 眼の緊張と乾きを最小限に抑えるために、ときどき遠くの物を見つめて眼を休めてください。
- 眼の運動は眼の緊張緩和に役立ちます。次の運動を頻繁に行ってください。眼の疲れが取れない場合、医師にご相談ください。眼の運動: (1) 上下に繰り返し視点を移動します。 (2) ゆっくり眼を回します。 (3) 視線を斜めに動かします。
- 強いブルーライトは疲れ目や加齢黄斑変性 (AMD) の原因になる可能性があります。ユーザーがブルーライト低減バーを最大レベルに調整すると、有害な青色光を 70% (最大) 削減し、CVS (コンピュータービジョン症候群) を回避するブルーライト低減。

- **休憩通知:** この機能は、作業時間に対して設定した時間に従って、休憩通知を提供します。たとえば、作業時間を 30 分に設定した場合、時間が経過すると、モニターの上左隅にポップアップリマインダーが 5 秒間表示されます。キーボードのキーを押すと、この通知は消えます。



この機能を有効にすると、次の機能は利用できなくなります: GamePlus および QuickFit。

- **Color Augmentation:** カラーエンハンスメントを 0 ~ 100 の範囲で調整可能です。



この機能は、Splendid の sRGB モードでは利用できません。

3. 色

このメニューからご希望の色設定を選択します。



- **明るさ:** 0 ~ 100 の範囲で調整可能です。



環境効果が有効な場合、この機能は使用できません。

- **コントラスト:** 0 ~ 100 の範囲で調整可能です。
- **彩度:** 0 ~ 100 の範囲で調整可能です。
- **カラー:** 次の 4 つのモードがあります: 「冷たい」、「通常」、「暖かい」、「ユーザーモード」。

4. 画像

このメニューから、画像に関連した設定をおこないます。



- **鮮明度:** 0 ~ 100 の範囲で調整可能です。
- **Trace Free:** ディスプレイの応答時間を調節します。
- **アスペクトコントロール:** アスペクト比をフル画面または**4:3**に調節します。



4:3 は入力ソースが 4:3 形式の場合にのみご利用いただけます。

- **ASCR:** ASCR (ASUS Smart Contrast Ratio) 機能のオンあるいはオフを切り替えます。
- **モーション同期:** 動画表示時に、より鮮明なモードを提供します。この機能はリフレッシュレートが 100Hz の場合にのみ機能することに注意してください。これには 2 つのモード (通常モードと詳細モード) が含まれます。これにより、異なる効果が得られます。



- この機能を有効にすると、システムは自動的に明るさレベルを下げます。
- Adaptive-Sync が有効な場合、モーション同期機能はグレー表示されます。
- この機能を有効にするには、次の操作を行う必要があります: 環境効果をオフにします。

- **Adaptive-Sync:** Adaptive-Sync 対応グラフィック ソース (HDMI により、一般的なコンテンツフレームレートに基づいてディスプレイのリフレッシュレートを動的に調整し、電力効率が高く、実質的に途切れがなく、低遅延のディスプレイ更新が可能になります) を可能にします。



モーション同期が有効になっている場合、この機能は使用できません。

5. 入力

この機能では、目的の入力ソースを選択できます。



- **自動検出:** 現在の入力信号が非アクティブなときに、他のアクティブな信号を自動的に検出します。

6. 設定

システムを調節できます。



- **サウンド:**
 - * ボリュームを 0～100 に調節します。
 - * オーディオ出力をミュートまたはミュート解除します。
- **GamePlus:** GamePlus機能は、ツールキットを提供し、様々なタイプのゲームをプレイするときに、ユーザーのためのより良いゲーム環境を作成します。
 - * **十字線:** 十字線オーバーレイにはさまざまな十字線オプションがあり、プレイ中のゲームに最適な 1 つを選択することができます。
 - * **タイマー:** タイマーをディスプレイの左上隅に配置すると、ゲーム時間を追跡できます。
 - * **FPS カウンター:** FPS (フレーム/秒) カウンターを使用すると、実行中のゲームの滑らかさを表示することができます。
 - * **ディスプレイ整列:** ディスプレイ整列は、画面の 4 辺に整列ラインを表示し、複数のディスプレイを完璧に整列させる簡単で便利なツールとして機能します。
- **QuickFit:** テストコピーを印刷することなく、ドキュメントまたは写真のレイアウトを直接画面上にプレビューすることができます。

- * **用紙サイズ:** ユーザーはドキュメントをディスプレイ上に実寸で表示することができます。

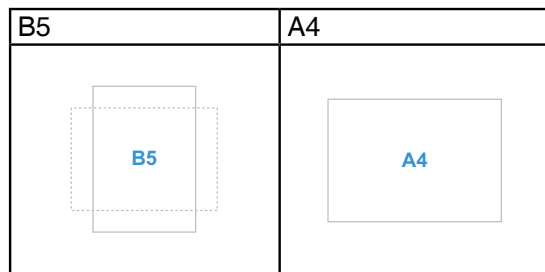

- * **写真:** 多様な実寸写真サイズが表示されるため、写真家およびその他のユーザーは画面上で実寸の写真を表示し編集することができます。

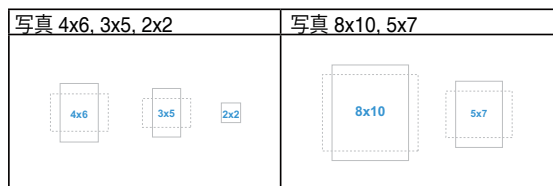

- **省電力:** 消費電力を削減します。デフォルト設定は「ディープレベル」です。「ディープレベル」を選択した場合、最大輝度値は固定され、Splendidモードは「標準モード」に固定されます。
- **メニュー設定:**
 - * **メニュータイムアウト**を 10～120 秒の範囲で調節します。
 - * DDC/CI機能を有効化あるいは無効化します。
 - * メニュー背景を**不透明**から**透明**までの範囲で調節します。
- **HDMI CEC:** 以下の手順でCEC機能を有効にします。
 - * HDMI™ CECがオンの場合: Intel NUCをオン/オフにすると、モニターは自動的に電源オン/オフになります。
 - * 注意: この機能はIntel NUC、ASUS NUCをサポートします。
- **言語:** 英語、フランス語、ドイツ語、イタリア語、スペイン語、オランダ語、ポルトガル語、ロシア語、チェコ語、クロアチア語、ポーランド語、ルーマニア語、ハンガリー語、トルコ語、簡体字中国語、繁体字中国語、日本語、韓国語、タイ語、インドネシア語、ペルシャ語、ウクライナ語、ベトナム語を含む 23 の言語から選択できます。
- **キーのロック:** すべての機能キーを無効にします。5 ウェイボタンを5秒以上押し続けると、キーロック機能が解除されます。

- **情報:** ディスプレイ情報を表示します。
- **電源インジケータ:** 電源LEDインジケータのオン/オフを切り替えます。
- **環境効果:** 周辺光の変化に合わせてディスプレイの明るさを同期させます。



- この機能を有効にするには、次の操作を行う必要があります: モーション同期をオフにし、ブルーライト低減をレベル0に設定します。
- 環境効果センサーが覆われている場合、この機能は使用できません。

- **Nano-ion:** 以下の手順でNano-ion機能を有効にします。

- * Nano-ionがON_ECOまたはオンの場合: Nano-ion機能は有効になります。電源インジケータのNano-ionは、次の表の通りに定義されています。

| 説明 | 信号あり | 信号なし |
|------------|---------------------------------|---------------------------------|
| ON_ECO (φ) | Nano-ion: オン 電源インジケータ: 白色に点滅 | Nano-ion: オフ 電源インジケータ: 黄色 |
| オン | Nano-ion: オン 電源インジケータ: 白色に点滅 | Nano-ion: オン 電源インジケータ: 黄色に点滅 |

- **すべてのリセット:** 「はい」を選択すると、デフォルト設定を復元できます。

7. ショートカット

ショートカット1および2ボタンの機能を定義します。



- **ショートカット1/ショートカット2:** ショートカット1および2ボタンの機能を選択します。



特定の機能が選択されているまたはアクティブになっている場合、ショートカットキーがサポートされない可能性があります。ショートカットに使用可能な機能の選択肢: ブルーライト低減、Splendid、明るさ、コントラスト、入力選択、カラー、ボリューム、QuickFit、GamePlus、休憩通知、Color Augmentation、省エネ、Nano-ion。

3.2 仕様概要

| | |
|-----------------------|---|
| パネルタイプ | TFT LCD |
| パネルサイズ | 23.8" (16:9, 60.45 cm)ワイドスクリーン |
| 最大解像度 | 1920 x 1080 |
| 画素ピッチ | 0.2745 mm x 0.2745 mm |
| 明るさ(標準) | 250 cd/m ² |
| コントラスト比(標準) | 1300:1 |
| 視角(水平/垂直) CR>10 | 178°/178° |
| 表示色 | 16.7百万(6ビット+FRC) |
| 応答時間 | 5ミリ秒(GTG)/1ミリ秒(MPRT) |
| カラー選択 | 4種のカラー |
| デジタル入力 | HDMI v1.4 x 2 |
| デジタル出力 | いいえ |
| イヤホンジャック | はい |
| 音声入力 | いいえ |
| スピーカー(内蔵) | いいえ |
| 電源LED | 白(オン)/黄色(スタンバイ) |
| チルト | +20° ~ -5° |
| VESAウォールマウント | 75 x 75 mm |
| Kensington ロック | はい |
| AC入力電圧 | AC: 100~240V |
| 消費電力 | 電源オン: 9.21 W**, スタンバイ: ≤ 0.5 W, 電源オフ: 0.3 W |
| 温度(操作) | 0°C~40°C |
| 温度(非使用) | -20°C~+60°C |
| スタンドなしの寸法(幅 x 高 x 奥行) | 539.2 mm x 322.5 mm x 46.5 mm |
| スタンド付き寸法(幅 x 高 x 奥行) | 539.2 mm x 443.3 mm x 189.8 mm (最高時) 539.2 mm x 418.3 mm x 189.8 mm (中) 539.2 mm x 393.3 mm x 189.8 mm (最低時) 618 mm x 122 mm x 389 mm (梱包時) |
| 重量(目安) | 4 kg (正味重量)、3.5 kg (正味重量、スタンドなし) 6.1 kg (総重量) |
| 多言語 | 23の言語(英語、フランス語、ドイツ語、イタリア語、 スペイン語、オランダ語、ポルトガル語、ロシア語、 チェコ語、クロアチア語、ポーランド語、ルーマニア語、 ハンガリー語、トルコ語、簡体字中国語、繁体字中国語、 日本語、韓国語、タイ語、インドネシア語、ベルシャ語、ウ クライナ語、ベトナム語) |
| 付属品 | クイックスタートガイド、保証書、電源コード、HDMIケー ブル、L型ドライバー(オプション)、ネジ5本 |

コンプライアンスおよび規格

cTUVus, FCC, ICES-3, EPEAT Gold, CB, CE, ErP, WEEE, EU Energy, ISO 9241-307, UkrSEPRO, Ukraine Energy, CU, CCC, CEL, BSMI, RCM, ANZ MEPS, VCCI, PSE, PSB, PC Recycle, J-MOSS, KC, KCC, KMEPS, Energy Star®, TCO, RoHs, CEC, Windows 10/11 WHQL, TÜV Flicker Free, TÜV Low Blue Light, Vietnam MEPS

* 仕様は予告なしに変更される場合があります。

** **Energy Star** 8.0バージョンで定義されているオンモードの消費電力。

3.3 外形寸法

ASUS VJ249H-FI Outline Dimension
Unit: mm(inch)

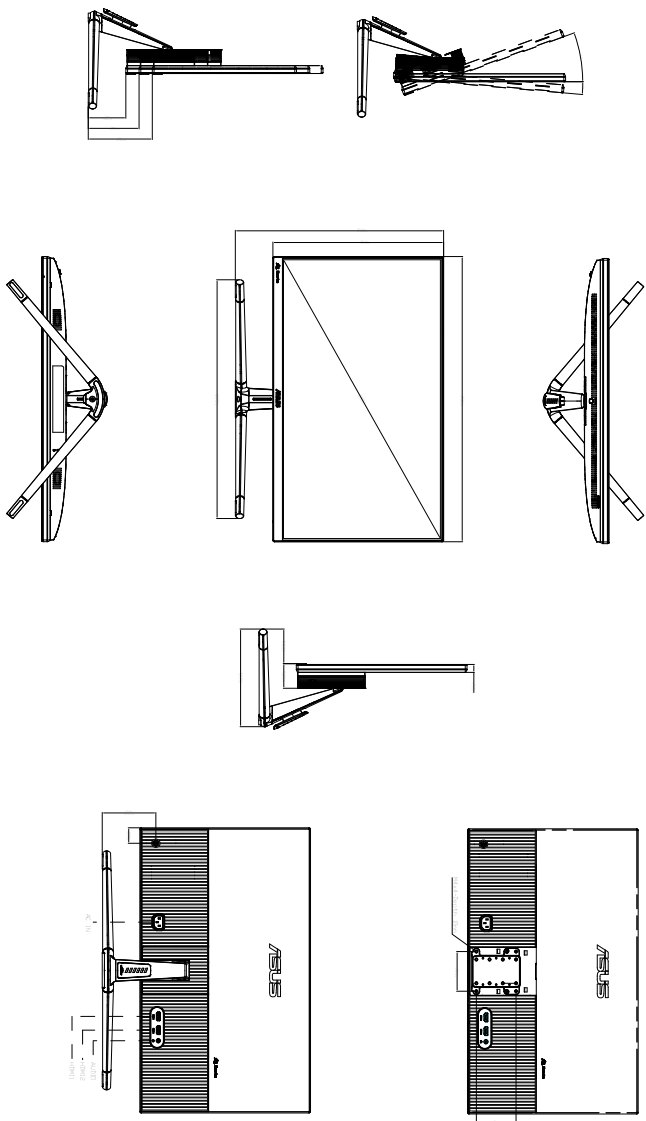

3.4 トラブルシューティング (FAQ)

| 問題 | 可能な解決方法 |
|------------------------------|--|
| 電源LEDが点灯しない | <ul style="list-style-type: none">• 電源ボタンを押して、ディスプレイの電源がオンになっているかどうか確認してください。• 電源コードがディスプレイとコンセントに正しく接続されているかどうか確認してください。• 電源スイッチがオンになっているか確認します。 |
| 黄色の電源LEDが点灯しているのに画面に何も表示されない | <ul style="list-style-type: none">• ディスプレイとコンピュータの電源がオンになっているかどうか確認してください。• 信号ケーブルがディスプレイとコンピュータに正しく接続されていることを確認してください。• 信号ケーブルのピンが曲がっていないか確認してください。• コンピュータを別のディスプレイ (あれば) に接続してみて、コンピュータが正しく動作しているかどうか確認してください。 |
| 映像が明るすぎる、または暗すぎる | <ul style="list-style-type: none">• メニューからコントラストと明るさ設定を調整してください。 |
| 映像がバウンスする、または映像に波模様が現れる | <ul style="list-style-type: none">• 信号ケーブルがディスプレイとコンピュータに正しく接続されていることを確認してください。• 電気障害を引き起こしている可能性のある電気機器をディスプレイから離してください。 |
| 映像の色彩に異常がある (白色が白く見えない) | <ul style="list-style-type: none">• 信号ケーブルのピンが曲がっていないか確認してください。• メニューから「すべてのリセット」を実行してください。• メニューで赤/緑/青の色設定を調整するか、カラーを選択してください。 |
| 音が出ない、または音が小さい | <ul style="list-style-type: none">• HDMIケーブルがモニターとコンピュータに正しく接続されていることを確認してください。• モニターとHDMIデバイスの両方のボリューム設定を調節します。• コンピュータのサウンドカードドライバが正しくインストールされ、有効化されていることを確認してください。 |

3.5 サポートされる動作モード

| 解像度周波数 | 水平周波数(KHz) | 垂直周波数 (Hz) | ピクセル(MHz) |
|-------------|------------|------------|-----------|
| 640 x 480 | 31.47(N) | 59.94(N) | 25.18 |
| 640 x 480 | 37.87(N) | 72.82(N) | 31.5 |
| 640 x 480 | 37.5(N) | 75.00(N) | 31.5 |
| 720 x 400 | 31.47(N) | 70.08(P) | 28.32 |
| 800 x 600 | 35.16(P) | 56.25(P) | 36 |
| 800 x 600 | 37.88(P) | 60.32(P) | 40 |
| 800 x 600 | 48.08(P) | 72.12(P) | 50 |
| 800 x 600 | 46.86(P) | 75.00(P) | 49.5 |
| 832 x 624 | 49.72(P/N) | 74.55(P/N) | 57.28 |
| 848 x 480 | 31.0(P) | 60(P) | 33.75 |
| 1024 x 768 | 48.36(N) | 60.00(N) | 65 |
| 1024 x 768 | 56.476(N) | 70.069(N) | 75 |
| 1024 x 768 | 60.02(N) | 75.00(N) | 78.75 |
| 1152 x 864 | 67.5(P/N) | 75(P/N) | 108 |
| 1280 x 720 | 44.77(N) | 60 | 74.5 |
| 1280 x 768 | 47.8(N) | 60(N) | 79.5 |
| 1280 x 768 | 60.3(P) | 75(P) | 102.25 |
| 1280 x 800 | 49.7(N) | 60(P) | 84.5 |
| 1280 x 960 | 60.00(P) | 60.00(N) | 108 |
| 1280 x 1024 | 63.98(P) | 60.02(P) | 108 |
| 1280 x 1024 | 79.98(P) | 75.02(P) | 135 |
| 1366 x 768 | 47.712(P) | 59.79(P) | 85.5 |
| 1400 x 1050 | 65.3(N) | 60(P) | 121.75 |
| 1440 x 900 | 55.94(N) | 59.89(P) | 106.5 |
| 1680 x 1050 | 65.29(N) | 60.00(P) | 146.25 |
| 1920 x 1080 | 67.5(P) | 60.00(P) | 148.5 |
| 1920 x 1080 | 83.925 | 75 | 167.85 |
| 1920 x 1080 | 95.54 | 85 | 191.08 |
| 1920 x 1080 | 106.875 | 95 | 222.3 |
| 1920 x 1080 | 109.004 | 100 | 221.28 |

「P」/「N」は、入力されるH-sync/V-sync(入力タイミング)の「Positive」/「Negative」極性を表します。

モニターがビデオモードで動作している場合(つまり、データを表示していない場合)、標準解像度のビデオに加えて、次の高解像度モードがサポートされます。

| 解像度 | 垂直周波数 (Hz) |
|------------------|------------|
| 1920 x 1080 | 50 Hz |
| | 59.94 Hz |
| | 60 Hz |
| 1440 x 480p | 59.94 Hz |
| | 60 Hz |
| 1440 x 576p | 50 Hz |
| 1280 x 720p | 50 Hz |
| | 59.94 Hz |
| | 60 Hz |
| 720 x 576p | 50 Hz |
| 720 x 480p | 59.94 Hz |
| | 60 Hz |
| 640 x 480p (VGA) | 59.94 Hz |
| | 60 Hz |